

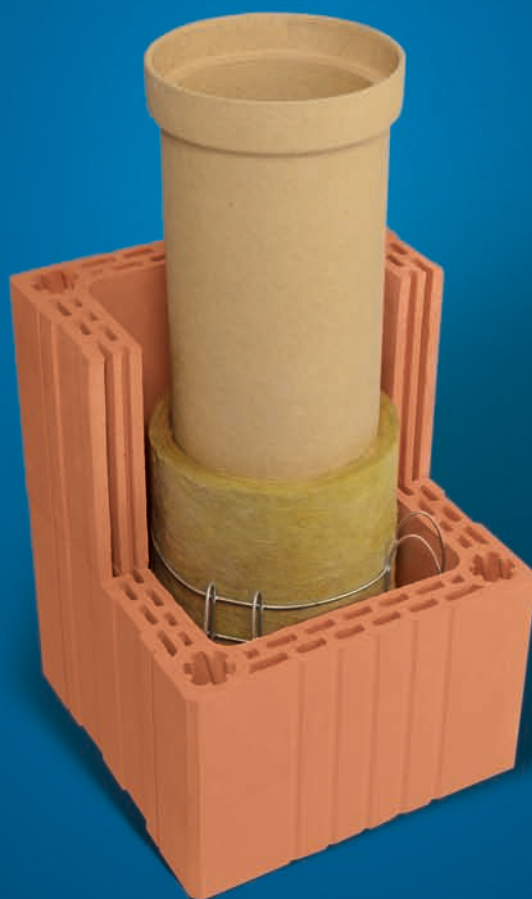

HART Keramik

Schornstein

Systeme



PREISLISTE 2015

HART MULTIKeram W3G Schornsteinsystem rund

Zulassung DIBt, Berlin Nr. Z-7.1-3324 Klassifizierung T400 N1 W 3 G50 L_A90



MULTIKeramrohr konzentrisch gedämmt Gegenstrom

MULTIKeram-Schornsteinsystem aus W3G-Muffenrohren
feuchteunempfindlich und rußbrandbeständig
dünnwandige Spezial-Keramikrohre, Baulänge 1 m

MULTIKeram-Schornsteinsystem W3G LAS einzügig



Nennweite Ø mm		120	140	160	180	200	250
Typ	Art. Nr. 14080	6406	6407	6408	6409	6410	3413
Außenmaß		36/36	38,5/38,5	38,5/38,5	38,5/38,5	42/42	52/52
Lüftungsschacht lichte Weite	cm						
Preis ab Werk	€/stgm	138,00	142,00	157,00	175,00	199,00	268,00
		14323	3406	3407	3408	3409	3410
Standardzubehör	€/Stück	420,00	430,00	501,00	512,00	561,00	710,00
		14114	1120	1140	1160	1180	1200
Rauchrohranschluss 90°	€/Stück	77,00	77,00	93,50	100,50	110,50	186,00
		14230	3406	3407	3408	3409	3410
Fertigfuß	€/Stück	110,00	110,00	118,00	118,00	130,00	135,00
		14243	3406	3407	3408	3409	3410
obere Putztüren	€/Stück	184,00	188,00	192,00	196,00	197,00	258,00
		24038	6406	6407	6408	6409	6410
Faserzement-Abdeckplatte	€/Stück	210,00	223,00	223,00	223,00	238,00	304,00
Gewicht	kg/stgm	97	99	101	102	111	200

stgm	Anlagenpreise Montage					
6,00	1.645,00	1.692,00	1.877,50	2.003,50	2.233,50	2.943,00
6,33	1.690,54	1.738,86	1.929,31	2.061,25	2.299,17	3.031,44
6,66	1.736,08	1.785,72	1.981,12	2.119,00	2.364,84	3.119,88
7,00	1.783,00	1.834,00	2.034,50	2.178,50	2.432,50	3.211,00
7,33	1.828,54	1.880,86	2.086,31	2.236,25	2.498,17	3.299,44
7,66	1.874,08	1.927,72	2.138,12	2.294,00	2.563,84	3.387,88
8,00	1.921,00	1.976,00	2.191,50	2.353,50	2.631,50	3.479,00
8,33	1.966,54	2.022,86	2.243,31	2.411,25	2.697,17	3.567,44
8,66	2.012,08	2.069,72	2.295,12	2.469,00	2.762,84	3.655,88
9,00	2.059,00	2.118,00	2.348,50	2.528,50	2.830,50	3.747,00
9,33	2.104,54	2.164,86	2.400,31	2.586,25	2.896,17	3.835,44
9,66	2.150,08	2.211,72	2.452,12	2.644,00	2.961,84	3.923,88
10,00	2.197,00	2.260,00	2.505,50	2.703,50	3.029,50	4.015,00
10,33	2.242,54	2.306,86	2.557,31	2.761,25	3.095,17	4.103,44
10,66	2.288,08	2.353,72	2.609,12	2.819,00	3.160,84	4.191,88
11,00	2.335,00	2.402,00	2.662,50	2.878,50	3.228,50	4.283,00
11,33	2.380,54	2.448,86	2.714,31	2.936,25	3.294,17	4.371,44
11,66	2.426,08	2.495,72	2.766,12	2.994,00	3.359,84	4.459,88
12,00	2.473,00	2.544,00	2.819,50	3.053,50	3.427,50	4.551,00

In Anlagenpreis ist enthalten:

stgm Anlage Multikeram, Standardzubehör, Rauchrohranschluss, Fertigfuß, FZ-Platte

Sonderzubehör, Gegenstromzubehör für Öl- und Gasanlagen sh. Seite 34.

Im Standardzubehör sind die Sockelbauteile, Kondensatablauf, Reinigungstür und Kopfbauteile enthalten, bei Anlagen mit Multifunktions-schacht ergänzt um die Revisionstüre dazu. Bei Systemen mit Ziegelmantelsteinen incl. ein Sack Dünnbettmörtel 15 kg.

für alle gängigen Brennstoffe geeignet
Anwendung: z.B. für Pellets, Hackschnitzel- und Getreideheizungen
Einzel- und Mehrfachbelegungen bis 3 Anschlüsse

MULTIKeram-Schornsteinsystem W3G LAS einzügig mit Multifunktionsschacht

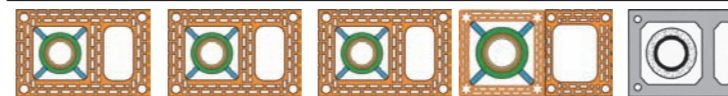

	140	160	180	200	250
Art. Nr. 14080	6427	6428	6429	6430	3433
	42/58	42/58	42/58	42/75	52/67
cm	8,5/28	8,5/28	8,5/28	22/22	11/42
€/stgm	172,00	189,00	196,00	229,00	295,00
	14323	3427	3428	3429	3430
€/Stück	469,00	540,00	551,00	600,00	749,00
	14114	1140	1160	1180	1200
€/Stück	77,00	93,50	100,50	110,50	186,00
	14230	3407	3408	3409	3410
€/Stück	115,00	120,00	120,00	132,00	138,00
	14243	3407	3408	3409	3410
€/Stück	237,00	241,00	245,00	246,00	307,00
	24038	6427	6428	6429	6430
€/Stück	265,00	265,00	265,00	345,00	345,00
kg/stgm	167	168	170	196	258

stgm	Anlagenpreise Montage				
6,00	1.958,00	2.152,50	2.212,50	2.561,50	3.188,00
6,33	2.014,76	2.214,87	2.277,18	2.637,07	3.285,35
6,66	2.071,52	2.277,24	2.341,86	2.712,64	3.382,70
7,00	2.130,00	2.341,50	2.408,50	2.790,50	3.483,00
7,33	2.186,76	2.403,87	2.473,18	2.866,07	3.580,35
7,66	2.243,52	2.466,24	2.537,86	2.941,64	3.677,70
8,00	2.302,00	2.530,50	2.604,50	3.019,50	3.778,00
8,33	2.358,76	2.592,87	2.669,18	3.095,07	3.875,35
8,66	2.415,52	2.655,24	2.733,86	3.170,64	3.972,70
9,00	2.474,00	2.719,50	2.800,50	3.248,50	4.073,00
9,33	2.530,76	2.781,87	2.865,18	3.324,07	4.170,35
9,66	2.587,52	2.844,24	2.929,86	3.399,64	4.267,70
10,00	2.646,00	2.908,50	2.996,50	3.477,50	4.368,00
10,33	2.702,76	2.970,87	3.061,18	3.553,07	4.465,35
10,66	2.759,52	3.033,24	3.125,86	3.628,64	4.562,70
11,00	2.818,00	3.097,50	3.192,50	3.706,50	4.663,00
11,33	2.874,76	3.159,87	3.257,18	3.782,07	4.760,35
11,66	2.931,52	3.222,24	3.321,86	3.857,64	4.857,70
12,00	2.990,00	3.286,50	3.388,50	3.935,50	4.958,00

Die Auslieferung erfolgt nur mit werksseitig gefertigtem Fertigfuß.

Die Anlagen können mit dem Bewehrungsset biegesteif ausgeführt werden.

Andere Durchmesser und Kombinationen auf Anfrage.

Technische Änderungen vorbehalten.

Fertigfußhöhe Ziegelmantelstein 1,25 m

Fertigfußhöhe Betonmantelstein 1,33 m

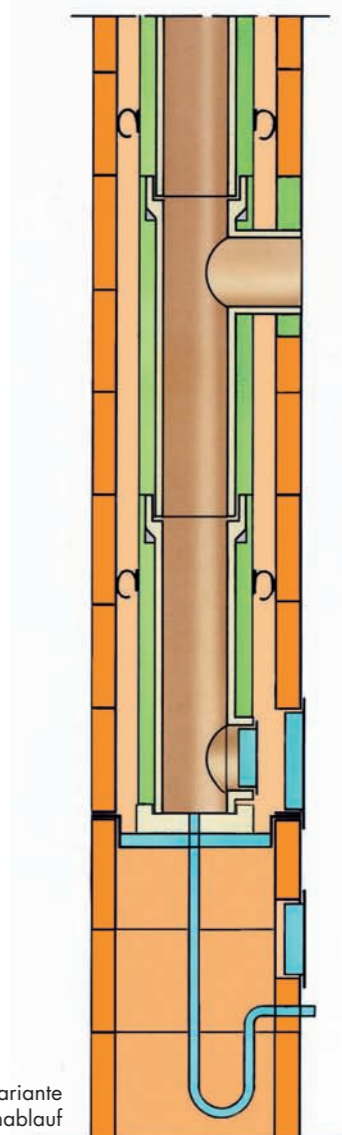
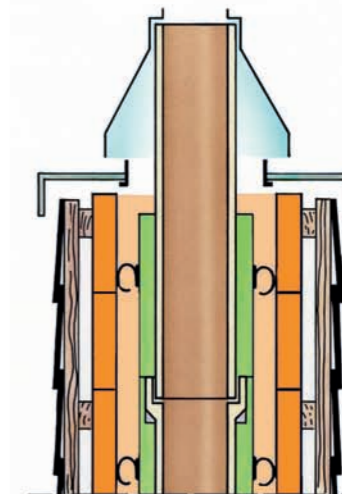

altern. Variante
Anschluss an Bodenablauf

HART MULTikeram W3G Schornsteinsystem rund



MULTIkeramrohr konzentrisch gedämmt Gegenstrom
Einzel- und Mehrfachbelegungen bis 3 Anschlüsse

MULTIkeram-Schornsteinsystem W3G LAS
zweizügig

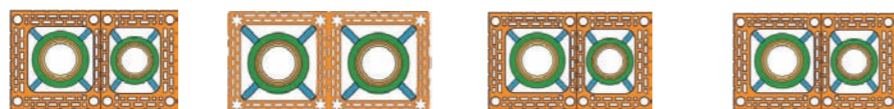

Nennweite Ø mm		160	140	160	160	180	120	180	140
Typ	Art. Nr. 14080	6457		6458		6466		6467	
Außenmaß	cm	42/71		38,5/77		42/71		42/71	
Preis ab Werk	€/stgm	338,00		338,00		338,00		338,00	
		14323		3457		3458		3466	
Standardzubehör	€/stgm	931,00		1002,00		932,00		942,00	
		14114	1160	1140		1160	1160	1180	1120
Rauchrohranschluss 90°	€/Stück	93,50	77,00	93,50	93,50	100,50	77,00	100,50	77,00
		14230	3457	3458		3466		3467	
Fertigfuß	€/Stück	130,00		130,00		130,00		130,00	
		14243	3457	3458		3466		3467	
obere Putztüren	€/Stück	380,00		384,00		380,00		384,00	
		24038	6457	6458		6466		6467	
Faserzement-Abdeckplatte	€/Stück	345,00		345,00		345,00		345,00	
Gewicht	kg/stgm	202		202		202		203	

stgm	Anlagenpreise Montage			
6,00	3.511,00	3.598,50	3.512,00	3.522,00
6,33	3.622,54	3.710,04	3.623,54	3.633,54
6,66	3.734,08	3.821,58	3.735,08	3.745,08
7,00	3.849,00	3.936,50	3.850,00	3.860,00
7,33	3.960,54	4.048,04	3.961,54	3.971,54
7,66	4.072,08	4.159,58	4.073,08	4.083,08
8,00	4.187,00	4.274,50	4.188,00	4.198,00
8,33	4.298,54	4.386,04	4.299,54	4.309,54
8,66	4.410,08	4.497,58	4.411,08	4.421,08
9,00	4.525,00	4.612,50	4.526,00	4.536,00
9,33	4.636,54	4.724,04	4.637,54	4.647,54
9,66	4.748,08	4.835,58	4.749,08	4.759,08
10,00	4.863,00	4.950,50	4.864,00	4.874,00
10,33	4.974,54	5.062,04	4.975,54	4.985,54
10,66	5.086,08	5.173,58	5.087,08	5.097,08
11,00	5.201,00	5.288,50	5.202,00	5.212,00
11,33	5.312,54	5.400,04	5.313,54	5.323,54
11,66	5.424,08	5.511,58	5.425,08	5.435,08
12,00	5.539,00	5.626,50	5.540,00	5.550,00

In Anlagenpreis ist enthalten:
stgm Anlage Multikeram, Standardzubehör, Rauchrohranschluss kleiner Zug, Fertigfuß, FZ-Platte.

Sonderzubehör, Gegenstromzubehör für Öl- und Gasanlagen sh. Seite 34.

Im Standardzubehör sind die Sockelbauteile, Kondensatablauf, Reinigungstür und Kopfbauteile enthalten, bei Anlagen mit Multifunktions-schacht ergänzt um die Revisionstüre dazu. Bei Systemen mit Ziegelmantelsteinen incl. ein Sack Dünnbettmörtel 15 kg.

MULTIkeram-Schornsteinsystem W3G LAS
zweizügig

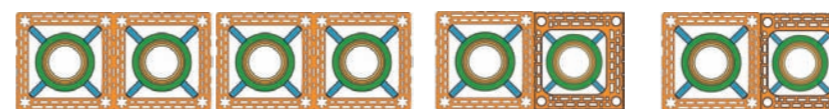

	180	160	180	180	200	160	200	180
Typ	Art.Nr.14080	6468		6469	6478		6479	
Außenmaß	cm	38,5/77		38,5/77	42/81		42/81	
Preis ab Werk	€/stgm	360,00		375,00	375,00		392,00	
		14323		3468	3469		3478	3479
Standardzubehör	€/Stück	1.013,00		1.024,00	1.062,00		1.073,00	
		14114	1180	1160	1180	1180	1200	1160
Rauchrohranschluss 90°	€/Stück	100,50	93,50	100,50	100,50	110,50	93,50	110,50
		14323	3468	3469		3478		3479
Fertigfuß	€/Stück	130,00		130,00	130,00		130,00	
		14243	3468	3469		3478		3479
obere Putztüren	€/Stück	388,00		392,00	389,00		393,00	
		24038	6468	6469		6478		6479
Faserzement-Abdeckplatte	€/Stück	345,00		345,00	384,00		384,00	
Gewicht	kg/stgm	204		205	215		217	

stgm	Anlagenpreise Montage			
6,00	3.741,50	3.849,50	3.919,50	4.039,50
6,33	3.860,30	3.973,25	4.043,25	4.168,86
6,66	3.979,10	4.097,00	4.167,00	4.298,22
7,00	4.101,50	4.224,50	4.294,50	4.431,50
7,33	4.220,30	4.348,25	4.418,25	4.560,86
7,66	4.339,10	4.472,00	4.542,00	4.690,22
8,00	4.461,50	4.599,50	4.669,50	4.823,50
8,33	4.580,30	4.723,25	4.793,25	4.952,86
8,66	4.699,10	4.847,00	4.917,00	5.082,22
9,00	4.821,50	4.974,50	5.044,50	5.215,50
9,33	4.940,30	5.098,25	5.168,25	5.344,86
9,66	5.059,10	5.222,00	5.292,00	5.474,22
10,00	5.181,50	5.349,50	5.419,50	5.607,50
10,33	5.300,30	5.473,25	5.543,25	5.736,86
10,66	5.419,10	5.597,00	5.667,00	5.866,22
11,00	5.541,50	5.724,50	5.794,50	5.999,50
11,33	5.660,30	5.848,25	5.918,25	6.128,86
11,66	5.779,10	5.972,00	6.042,00	6.258,22
12,00	5.901,50	6.099,50	6.169,50	6.391,50

Die Auslieferung erfolgt nur mit werksseitig gefertigtem Fertigfuß.

Die Anlagen können mit dem Bewehrungsset biegesteif ausgeführt werden.

Evtl. nur Einfachbelegungen bei LAS aufgrund der Kesselherstellerezulassungen bzw. Bauartzulassungen.

Andere Durchmesser und Kombinationen auf Anfrage. Technische Änderungen vorbehalten.



Kopfstein mit Befestigung für Faserzementplatte



Fertigfuß Ziegelmantelstein

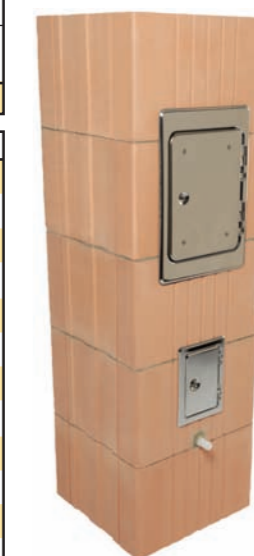

Fertigfußhöhe 1,25 m

HART MULTIKeram W3G Schornsteinsystem rund

Zulassung DIBt, Berlin Nr. Z-7.1-3324 Klassifizierung T400 N1 W 3 G50 L_A90



MULTIKeramrohr konzentrisch gedämmt Gegenstrom
Einzel- und Mehrfachbelegungen bis 3 Anschlüsse

MULTIKeram-Schornsteinsystem W3G LAS
zweizügig mit Multifunktionsschacht



Nennweite Ø mm		160	160	180	120	180	140	180	160
Typ	Art.Nr.14080	6482		6485		6487		6488	
Außenmaß	cm	42/97		42/91		42/91		42/97	
Multischicht lichte Weite	cm	8,5/28		8,5/28		8,5/28		8,5/28	
Preis ab Werk	€/stgm	345,00		345,00		345,00		386,00	
	14323	3482		3485		3487		3488	
Standardzubehör	€/Stück	1.041,00		971,00		981,00		1.052,00	
	14114	1160	1160	1180	1120	1180	1140	1180	1160
Rauchrohranschluss 90°	€/Stück	93,50	93,50	100,50	77,00	100,50	77,00	100,50	93,50
	14230	3482		3485		3487		3488	
Fertigfuß	€/Stück	140,00		140,00		140,00		140,00	
	14243	3482		3485		3487		3488	
obere Putztüren	€/Stück	433,00		429,00		433,00		437,00	
	24038	6482		6485		6487		6488	
Faserzement- Abdeckplatte	€/Stück	436,00		405,00		405,00		436,00	
Gewicht	kg/stgm	273		267		268		274	

stgm	Anlagenpreise Montage			
6,00	3.780,50	3.663,00	3.673,00	4.037,50
6,33	3.894,35	3.776,85	3.786,85	4.164,88
6,66	4.008,20	3.890,70	3.900,70	4.292,26
7,00	4.125,50	4.008,00	4.018,00	4.423,50
7,33	4.239,35	4.121,85	4.131,85	4.550,88
7,66	4.353,20	4.235,70	4.245,70	4.678,26
8,00	4.470,50	4.353,00	4.363,00	4.809,50
8,33	4.584,35	4.466,85	4.476,85	4.936,88
8,66	4.698,20	4.580,70	4.590,70	5.064,26
9,00	4.815,50	4.698,00	4.708,00	5.195,50
9,33	4.929,35	4.811,85	4.821,85	5.322,88
9,66	5.043,20	4.925,70	4.935,70	5.450,26
10,00	5.160,50	5.043,00	5.053,00	5.581,50
10,33	5.274,35	5.156,85	5.166,85	5.708,88
10,66	5.388,20	5.270,70	5.280,70	5.836,26
11,00	5.505,50	5.388,00	5.398,00	5.967,50
11,33	5.619,35	5.501,85	5.511,85	6.094,88
11,66	5.733,20	5.615,70	5.625,70	6.222,26
12,00	5.850,50	5.733,00	5.743,00	6.353,50

In Anlagenpreis ist enthalten:
stgm Anlage Multikeram, Standardzubehör, Rauchrohranschluss kleiner Zug, Fertigfuß, FZ-Platte

Sonderzubehör, Gegenstromzubehör für Öl- und Gasanlagen sh. Seite 34.

Im Standardzubehör sind die Sockelbauteile, Kondensatablauf, Reinigungstür und Kopfbauteile enthalten, bei Anlagen mit Multifunktionsschacht ergänzt um die Revisionstüre dazu. Bei Systemen mit Ziegelmantelsteinen incl. ein Sack Dünnbettmörtel 15 kg.

MULTIKeram-Schornsteinsystem W3G LAS
zweizügig mit Multifunktionsschacht



	180	180	200	140	200	180	200	200
Art.Nr.14080	6489		6497		6498		6499	
cm	42/97		42/100		42/100		42/117	
cm	8,5/28		8,5/28		8,5/28		22/22	
€/stgm	388,00		364,00		410,00		420,00	
14323	3489		3497		3498		3499	
€/Stück	1.063,00		1.030,00		1.112,00		1.161,00	
14114	1180	1180	1200	1140	1200	1180	1200	1200
€/Stück	100,50	100,50	110,50	77,00	110,50	100,50	110,50	110,50
14323	3489		3497		3498		3499	
€/Stück	140,00		140,00		140,00		140,00	
14243	3489		3497		3498		3499	
€/Stück	441,00		434,00		442,00		443,00	
24038	6489		6497		6498		6499	
€/Stück	436,00		436,00		436,00		508,00	
kg/stgm	275		278		281		308	

stgm	Anlagenpreise Montage			
6,00	4.067,50	3.867,00	4.248,50	4.439,50
6,33	4.195,54	3.987,12	4.383,80	4.578,10
6,66	4.323,58	4.107,24	4.519,10	4.716,70
7,00	4.455,50	4.231,00	4.658,50	4.859,50
7,33	4.583,54	4.351,12	4.793,80	4.998,10
7,66	4.711,58	4.471,24	4.929,10	5.136,70
8,00	4.843,50	4.595,00	5.068,50	5.279,50
8,33	4.971,54	4.715,12	5.203,80	5.418,10
8,66	5.099,58	4.835,24	5.339,10	5.556,70
9,00	5.231,50	4.959,00	5.478,50	5.699,50
9,33	5.359,54	5.079,12	5.613,80	5.838,10
9,66	5.487,58	5.199,24	5.749,10	5.976,70
10,00	5.619,50	5.323,00	5.888,50	6.119,50
10,33	5.747,54	5.443,12	6.023,80	6.258,10
10,66	5.875,58	5.563,24	6.159,10	6.396,70
11,00	6.007,50	5.687,00	6.298,50	6.539,50
11,33	6.135,54	5.807,12	6.433,80	6.678,10
11,66	6.263,58	5.927,24	6.569,10	6.816,70
12,00	6.395,50	6.051,00	6.708,50	6.959,50

Die Auslieferung erfolgt nur mit werksseitig gefertigtem Fertigfuß.

Die Anlagen können mit dem Bewehrungsset biegesteif ausgeführt werden.

Andere Durchmesser und Kombinationen auf Anfrage.

Technische Änderungen vorbehalten.

Fertigfußhöhe 1,25 m

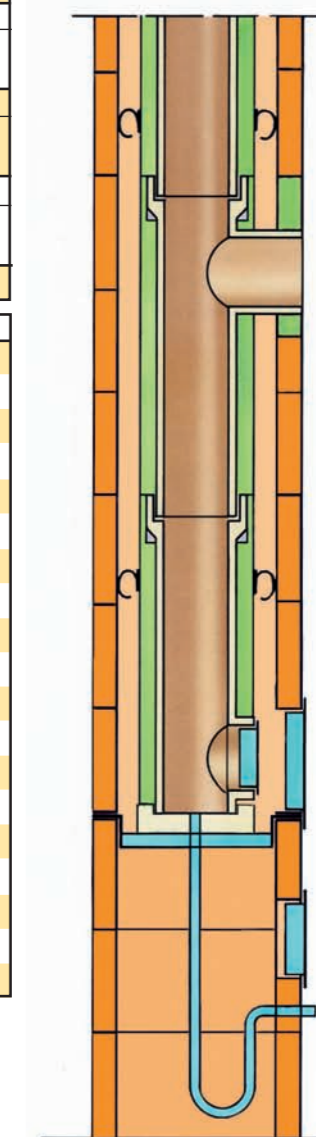
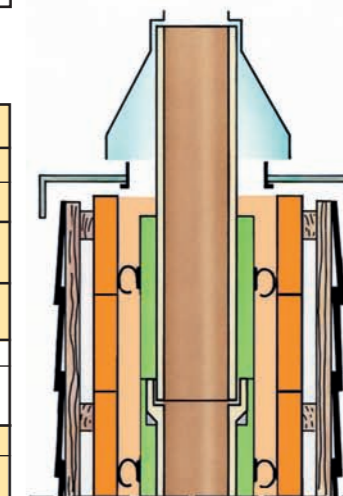

HART MULTIKeram W3G Schornsteinsystem rund GESCHOSHOCH

Zulassung DIBt, Berlin Nr. Z-7.1-3324 Klassifizierung T400 N1 W 3 G50 L_A90



MULTIKeramrohr konzentrisch gedämmt Gegenstrom

MULTIKeram-Schornsteinsystem aus W3G-Muffenrohren
feuchteunempfindlich und rußbrandbeständig
dünnwandige Spezial-Keramikrohre, Baulänge 1 m

MULTIKeram-Schornsteinsystem W3G LAS einzügig GESCHOSHOCH



Nennweite Ø mm		120	140	160	180	200	250
Typ	Art. Nr. 16080	6406	6407	6408	6409	6410	3413
Außenmaß		36/36	38,5/38,5	38,5/38,5	38,5/38,5	42/42	52/52
Lüftungsschacht lichte Weite	cm						
GESCHOSHOCH							
Preis ab Werk	€/stgm	226,00	229,00	265,00	272,00	333,00	401,00
		16163	3406	3407	3408	3409	3410
Standardzubehör	€/Stück	472,00	488,00	610,00	611,00	638,00	789,00
		16214	1120	1140	1160	1180	1200
Rauchrohranschluss 90°	€/Stück	129,00	129,00	147,00	157,50	177,00	231,00
		16453	3406	3407	3408	3409	3410
obere Putztüren	€/Stück	242,00	262,00	281,00	286,00	295,00	316,00
		24038	6406	6407	6408	6409	6410
Faserzement-Abdeckplatte	€/Stück	210,00	223,00	223,00	223,00	238,00	304,00
Gewicht	kg/stgm	103	105	107	108	117	206

stgm	Anlagenpreise GESCHOSHOCH					
6,00	2.167,00	2.214,00	2.570,00	2.623,50	3.051,00	3.730,00
6,33	2.241,58	2.289,57	2.657,45	2.713,26	3.160,89	3.862,33
6,66	2.316,16	2.365,14	2.744,90	2.803,02	3.270,78	3.994,66
7,00	2.393,00	2.443,00	2.835,00	2.895,50	3.384,00	4.131,00
7,33	2.467,58	2.518,57	2.922,45	2.985,26	3.493,89	4.263,33
7,66	2.542,16	2.594,14	3.009,90	3.075,02	3.603,78	4.395,66
8,00	2.619,00	2.672,00	3.100,00	3.167,50	3.717,00	4.532,00
8,33	2.693,58	2.747,57	3.187,45	3.257,26	3.826,89	4.664,33
8,66	2.768,16	2.823,14	3.274,90	3.347,02	3.936,78	4.796,66
9,00	2.845,00	2.901,00	3.365,00	3.439,50	4.050,00	4.933,00
9,33	2.919,58	2.976,57	3.452,45	3.529,26	4.159,89	5.065,33
9,66	2.994,16	3.052,14	3.539,90	3.619,02	4.269,78	5.197,66
10,00	3.071,00	3.130,00	3.630,00	3.711,50	4.383,00	5.334,00
10,33	3.145,58	3.205,57	3.717,45	3.801,26	4.492,89	5.466,33
10,66	3.220,16	3.281,14	3.804,90	3.891,02	4.602,78	5.598,66
11,00	3.297,00	3.359,00	3.895,00	3.983,50	4.716,00	5.735,00
11,33	3.371,58	3.434,57	3.982,45	4.073,26	4.825,89	5.867,33
11,66	3.446,16	3.510,14	4.069,90	4.163,02	4.935,78	5.999,66
12,00	3.523,00	3.588,00	4.160,00	4.255,50	5.049,00	6.136,00

In Anlagenpreis ist enthalten:
stgm Anlage Multikeram
Standardzubehör, Rauchrohranschluss, FZ-Platte

Sonderzubehör, Gegenstromzubehör für Öl- und Gasanlagen sh. Seite 34
Standardzubehör mit Fußteil, Reinigungstüren und Mündungsteilen, bei Anlagen mit Multifunktionsschacht ergänzt um die Revisionstüre dazu.

für alle gängigen Brennstoffe geeignet
Anwendung: z.B. für Pellets, Hackschnitzel- und Getreideheizungen
Einzel- und Mehrfachbelegungen bis 3 Anschlüsse

MULTIKeram-Schornsteinsystem W3G LAS einzügig mit Multifunktionsschacht GESCHOSHOCH

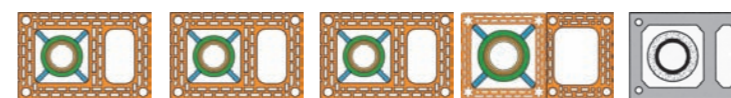

	140	160	180	200	250
Art. Nr. 16080	6427	6428	6429	6430	3433
	42/58	42/58	42/58	42/75	52/67
cm	8,5/28	8,5/28	8,5/28	22/22	11/42
€/stgm	304,00	325,00	331,00	368,00	455,00
	16163	3427	3428	3429	3430
€/Stück	527,00	649,00	650,00	677,00	828,00
	16214	1140	1160	1180	1200
€/Stück	129,00	147,00	157,50	177,00	231,00
	16453	3407	3408	3409	3410
€/Stück	372,00	391,00	396,00	405,00	426,00
	24038	6427	6428	6429	6430
€/Stück	265,00	265,00	265,00	345,00	345,00
kg/stgm	173	174	176	202	264

stgm	Anlagenpreise GESCHOSHOCH				
6,00	2.745,00	3.011,00	3.058,50	3.407,00	4.134,00
6,33	2.845,32	3.118,25	3.167,73	3.528,44	4.284,15
6,66	2.945,64	3.225,50	3.276,96	3.649,88	4.434,30
7,00	3.049,00	3.336,00	3.389,50	3.775,00	4.589,00
7,33	3.149,32	3.443,25	3.498,73	3.896,44	4.739,15
7,66	3.249,64	3.550,50	3.607,96	4.017,88	4.889,30
8,00	3.353,00	3.661,00	3.720,50	4.143,00	5.044,00
8,33	3.453,32	3.768,25	3.829,73	4.264,44	5.194,15
8,66	3.553,64	3.875,50	3.938,96	4.385,88	5.344,30
9,00	3.657,00	3.986,00	4.051,50	4.511,00	5.499,00
9,33	3.757,32	4.093,25	4.160,73	4.632,44	5.649,15
9,66	3.857,64	4.200,50	4.269,96	4.753,88	5.799,30
10,00	3.961,00	4.311,00	4.382,50	4.879,00	5.954,00
10,33	4.061,32	4.418,25	4.491,73	5.000,44	6.104,15
10,66	4.161,64	4.525,50	4.600,96	5.121,88	6.254,30
11,00	4.265,00	4.636,00	4.713,50	5.247,00	6.409,00
11,33	4.365,32	4.743,25	4.822,73	5.368,44	6.559,15
11,66	4.465,64	4.850,50	4.931,96	5.489,88	6.709,30
12,00	4.569,00	4.961,00	5.044,50	5.615,00	6.864,00

Anlagen mit Rauchrohranschluss im oberen Element werden mit losem Rauchrohrstützen ausgeliefert.
Zuschläge für Sonderlängen, Sonderhöhen und Verkleidungen siehe Seite 30 und 37.
Die Anlagen können mit der biegesteifen Verbindung kraftschlüssig verbunden werden.

Andere Durchmesser und Kombinationen auf Anfrage.
Technische Änderungen vorbehalten.

altern. Variante Anschluss an Bodenablauf

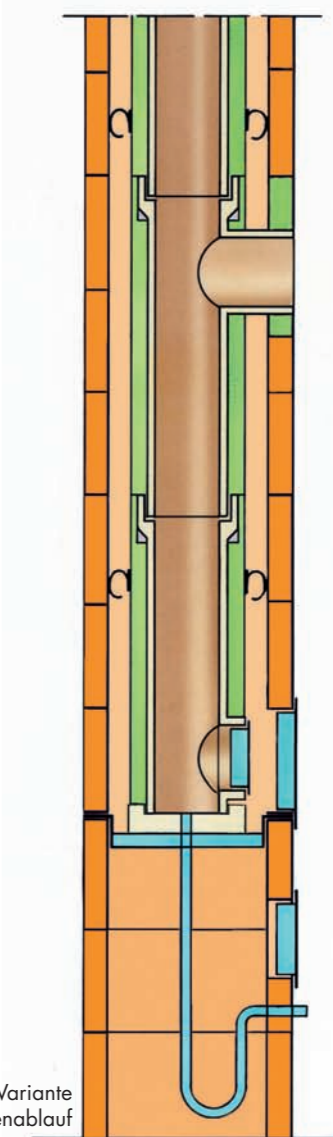
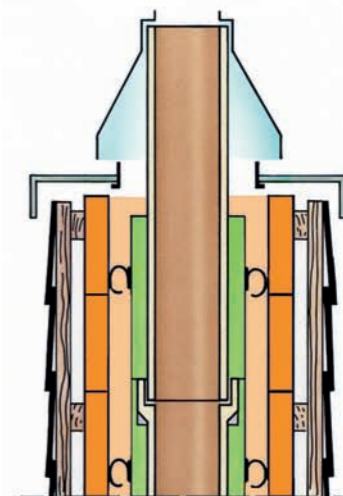

HART MULTIKeram W3G Schornsteinsystem rund GESCHOSSHOCH

Zulassung DIBt, Berlin Nr. Z-7.1-3324 Klassifizierung T400 N1 W 3 G50 L_A90



MULTIKeramrohr konzentrisch gedämmt Gegenstrom
Einzel- und Mehrfachbelegungen bis 3 Anschlüsse

MULTIKeram-Schornsteinsystem W3G LAS GESCHOSSHOCH zweizügig

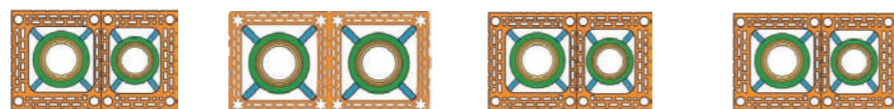

Nennweite Ø mm		160	140	160	160	180	120	180	140	
Typ	Art. Nr. 16080	6457		6458		6466		6467		
Außenmaß	cm	42/71		38,5/77		42/71		42/71		
GESCHOSSHOCH										
Preis ab Werk	€/stgm	492,00		492,00		492,00		492,00		
		16163	3457	3458	3458	3466	3466	3467	3467	
Standardzubehör	€/stgm	1.098,00		1.220,00		1.083,00		1.099,00		
		16214	1160	1140	1160	1160	1180	1120	1180	1140
Rauchrohranschluss 90°	€/Stück	147,00	129,00	147,00	147,00	157,50	129,00	157,50	129,00	
		16453	3457	3458	3458	3466	3466	3467	3467	
obere Putztüren	€/Stück	543,00	562,00	528,00	548,00					
		24038	6457	6458	6458	6466	6466	6467	6467	
Faserzement-Abdeckplatte	€/Stück	345,00	345,00	345,00	345,00	345,00	345,00	345,00	345,00	
Gewicht	kg/stgm	214		214		214		215		

stgm	Anlagenpreise GESCHOSSHOCH			
6,00	4.524,00	4.664,00	4.509,00	4.525,00
6,33	4.686,36	4.826,36	4.671,36	4.687,36
6,66	4.848,72	4.988,72	4.833,72	4.849,72
7,00	5.016,00	5.156,00	5.001,00	5.017,00
7,33	5.178,36	5.318,36	5.163,36	5.179,36
7,66	5.340,72	5.480,72	5.325,72	5.341,72
8,00	5.508,00	5.648,00	5.493,00	5.509,00
8,33	5.670,36	5.810,36	5.655,36	5.671,36
8,66	5.832,72	5.972,72	5.817,72	5.833,72
9,00	6.000,00	6.140,00	5.985,00	6.001,00
9,33	6.162,36	6.302,36	6.147,36	6.163,36
9,66	6.324,72	6.464,72	6.309,72	6.325,72
10,00	6.492,00	6.632,00	6.477,00	6.493,00
10,33	6.654,36	6.794,36	6.639,36	6.655,36
10,66	6.816,72	6.956,72	6.801,72	6.817,72
11,00	6.984,00	7.124,00	6.969,00	6.985,00
11,33	7.146,36	7.286,36	7.131,36	7.147,36
11,66	7.308,72	7.448,72	7.293,72	7.309,72
12,00	7.476,00	7.616,00	7.461,00	7.477,00

In Anlagenpreis ist enthalten:
stgm Anlage Multikeram, Standardzubehör, Rauchrohranschluss kleiner Zug, FZ-Platte

Standardzubehör mit Fußteil, Reinigungstüren und Mündungsteilen, bei Anlagen mit Multifunktionsschacht ergänzt um die Revisionstüre dazu.
Evtl. nur Einfachbelegungen bei LAS aufgrund der Kesselherstellerezulassungen bzw. Bauartzulassungen.
Die Anlagen können mit der biegesteifen Verbindung kraftschlüssig verbunden werden.
Sonderzubehör, Gegenstromzubehör für Öl- und Gasanlagen sh. Seite 34.

MULTIKeram-Schornsteinsystem W3G LAS GESCHOSSHOCH zweizügig

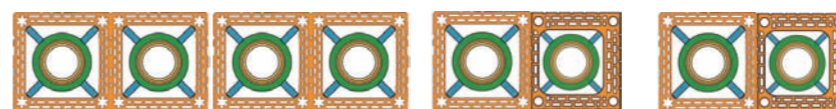

	180	160	180	180	200	160	200	180	
Art.Nr.16080	6468		6469		6478		6479		
cm	38,5/77		38,5/77		42/81		42/81		
€/stgm	525,00		540,00		557,00		574,00		
	16163	3468	3469	3469	3478	3478	3479	3479	
€/Stück	1.221,00		1.222,00		1.248,00		1.249,00		
	16214	1180	1160	1180	1180	1200	1160	1200	1180
€/Stück	157,50	147,00	157,50	157,50	177,00	147,00	177,00	157,50	
	16453	3468	3469	3469	3478	3478	3479	3479	
€/Stück	567,00	572,00	576,00	581,00					
	24038	6468	6469	6478	6478	6479	6479		
€/Stück	345,00	345,00	384,00	384,00					
kg/stgm	216		217		227		229		

stgm	Anlagenpreise GESCHOSSHOCH			
6,00	4.863,00	4.964,50	5.121,00	5.234,50
6,33	5.036,25	5.142,70	5.304,81	5.423,92
6,66	5.209,50	5.320,90	5.488,62	5.613,34
7,00	5.388,00	5.504,50	5.678,00	5.808,50
7,33	5.561,25	5.682,70	5.861,81	5.997,92
7,66	5.734,50	5.860,90	6.045,62	6.187,34
8,00	5.913,00	6.044,50	6.235,00	6.382,50
8,33	6.086,25	6.222,70	6.418,81	6.571,92
8,66	6.259,50	6.400,90	6.602,62	6.761,34
9,00	6.438,00	6.584,50	6.792,00	6.956,50
9,33	6.611,25	6.762,70	6.975,81	7.145,92
9,66	6.784,50	6.940,90	7.159,62	7.335,34
10,00	6.963,00	7.124,50	7.349,00	7.530,50
10,33	7.136,25	7.302,70	7.532,81	7.719,92
10,66	7.309,50	7.480,90	7.716,62	7.909,34
11,00	7.488,00	7.664,50	7.906,00	8.104,50
11,33	7.661,25	7.842,70	8.089,81	8.293,92
11,66	7.834,50	8.020,90	8.273,62	8.483,34
12,00	8.013,00	8.204,50	8.463,00	8.678,50

Anlagen mit Rauchrohranschluss im oberen Element werden mit losem Rauchrohrstützen ausgeliefert.

Zuschläge für Sonderlängen, Sonderhöhen und Verkleidungen siehe Seite 30 und 37.
Andere Durchmesser und Kombinationen auf Anfrage.
Technische Änderungen vorbehalten.

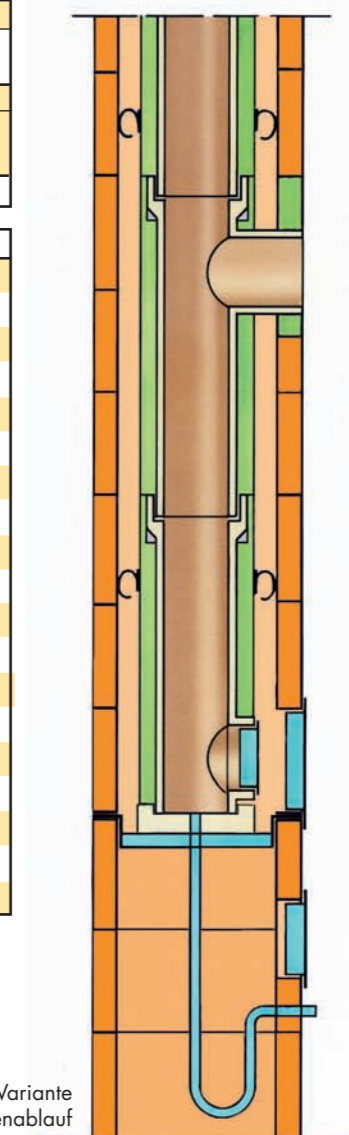
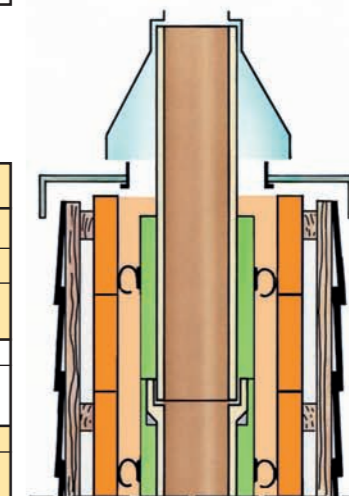

altern. Variante Anschluss an Bodenablauf

HART MULTIKeram W3G Schornsteinsystem rund GESCHOSHOCH

Zulassung DIBt, Berlin Nr. Z-7.1-3324 Klassifizierung T400 N1 W 3 G50 L_A90



MULTIKeramrohr konzentrisch gedämmt Gegenstrom

MULTIKeram-Schornsteinsystem W3G LAS GESCHOSHOCH zweizügig mit Multifunktionsschacht



Nennweite Ø mm		160	160	180	120	180	140	180	160
Typ	Art.Nr.16080	6482		6485		6487		6488	
Außenmaß	cm	42/97		42/91		42/91		42/97	
Multischicht lichte Weite	cm	8,5/28		8,5/28		8,5/28		8,5/28	
GESCHOSHOCH Preis ab Werk	€/stgm	531,00		531,00		531,00		572,00	
	16163	3482		3485		3487		3488	
Standardzubehör	€/Stück	1.259,00		1.122,00		1.138,00		1.260,00	
	16214	1160	1160	1180	1120	1180	1140	1180	1160
Rauchrohranschluss 90°	€/Stück	147,00	147,00	157,50	129,00	157,50	129,00	157,50	147,00
	16453	3482		3485		3487		3488	
obere Putztüren	€/Stück	672,00		638,00		658,00		677,00	
	24038	6482		6485		6487		6488	
Faserzement-Abdeckplatte	€/Stück	436,00		405,00		405,00		436,00	
Gewicht	kg/stgm	285		279		280		286	

stgm	Anlagenpreise GESCHOSHOCH			
6,00	5.028,00	4.842,00	4.858,00	5.275,00
6,33	5.203,23	5.017,23	5.033,23	5.463,76
6,66	5.378,46	5.192,46	5.208,46	5.652,52
7,00	5.559,00	5.373,00	5.389,00	5.847,00
7,33	5.734,23	5.548,23	5.564,23	6.035,76
7,66	5.909,46	5.723,46	5.739,46	6.224,52
8,00	6.090,00	5.904,00	5.920,00	6.419,00
8,33	6.265,23	6.079,23	6.095,23	6.607,76
8,66	6.440,46	6.254,46	6.270,46	6.796,52
9,00	6.621,00	6.435,00	6.451,00	6.991,00
9,33	6.796,23	6.610,23	6.626,23	7.179,76
9,66	6.971,46	6.785,46	6.801,46	7.368,52
10,00	7.152,00	6.966,00	6.982,00	7.563,00
10,33	7.327,23	7.141,23	7.157,23	7.751,76
10,66	7.502,46	7.316,46	7.332,46	7.940,52
11,00	7.683,00	7.497,00	7.513,00	8.135,00
11,33	7.858,23	7.672,23	7.688,23	8.323,76
11,66	8.033,46	7.847,46	7.863,46	8.512,52
12,00	8.214,00	8.028,00	8.044,00	8.707,00

In Anlagenpreis ist enthalten:
stgm Anlage Multikeram, Standardzubehör, Rauchrohranschluss kleiner Zug, FZ-Platte

Standardzubehör mit Fußteil, Reinigungstüren und Mündungsteilen, bei Anlagen mit Multifunktionsschacht ergänzt um die Revisionstüre dazu.
Die Anlagen können mit der biegesteifen Verbindung kraftschlüssig verbunden werden.

MULTIKeram-Schornsteinsystem W3G LAS GESCHOSHOCH zweizügig mit Multifunktionsschacht



		180	180	200	140	200	180	200	200
Typ	Art.Nr.16080	6489		6497		6498		6499	
Außenmaß	cm	42/97		42/100		42/100		42/117	
Multischicht lichte Weite	cm	8,5/28		8,5/28		8,5/28		22/22	
GESCHOSHOCH Preis ab Werk	€/stgm	600,00		550,00		622,00		632,00	
	16163	3489		3497		3498		3499	
Standardzubehör	€/Stück	1.261,00		1.165,00		1.288,00		1.315,00	
	16214	1180	1180	1200	1140	1200	1180	1200	1200
Rauchrohranschluss 90°	€/Stück	157,50	157,50	177,00	129,00	177,00	157,50	177,00	177,00
	16453	3489		3497		3498		3499	
obere Putztüren	€/Stück	682,00		667,00		691,00		700,00	
	24038	6489		6497		6498		6499	
Faserzement-Abdeckplatte	€/Stück	436,00		436,00		436,00		508,00	
Gewicht	kg/stgm	287		290		293		326	

stgm	Anlagenpreise GESCHOSHOCH			
6,00	5.454,50	5.030,00	5.613,50	5.792,00
6,33	5.652,50	5.211,50	5.818,76	6.000,56
6,66	5.850,50	5.393,00	6.024,02	6.209,12
7,00	6.054,50	5.580,00	6.235,50	6.424,00
7,33	6.252,50	5.761,50	6.440,76	6.632,56
7,66	6.450,50	5.943,00	6.646,02	6.841,12
8,00	6.654,50	6.130,00	6.857,50	7.056,00
8,33	6.852,50	6.311,50	7.062,76	7.264,56
8,66	7.050,50	6.493,00	7.268,02	7.473,12
9,00	7.254,50	6.680,00	7.479,50	7.688,00
9,33	7.452,50	6.861,50	7.684,76	7.896,56
9,66	7.650,50	7.043,00	7.890,02	8.105,12
10,00	7.854,50	7.230,00	8.101,50	8.320,00
10,33	8.052,50	7.411,50	8.306,76	8.528,56
10,66	8.250,50	7.593,00	8.512,02	8.737,12
11,00	8.454,50	7.780,00	8.723,50	8.952,00
11,33	8.652,50	7.961,50	8.928,76	9.160,56
11,66	8.850,50	8.143,00	9.134,02	9.369,12
12,00	9.054,50	8.330,00	9.345,50	9.584,00

Sonderzubehör siehe Seite 34.
Anlagen mit Rauchrohranschluss im oberen Element werden mit loseem Rauchrohrstutzen ausgeliefert.
Zuschläge für Sonderlängen, Sonderhöhen und Verkleidungen siehe Seite 30 und 37.

Andere Durchmesser und Kombinationen auf Anfrage.
Technische Änderungen vorbehalten.

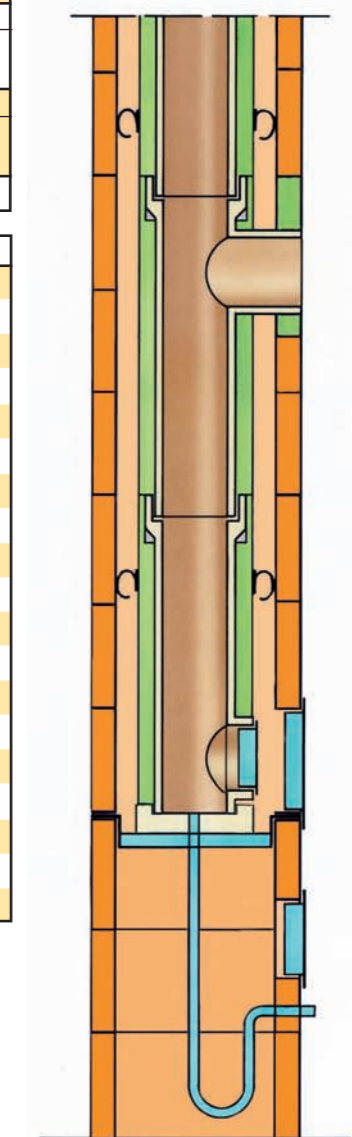
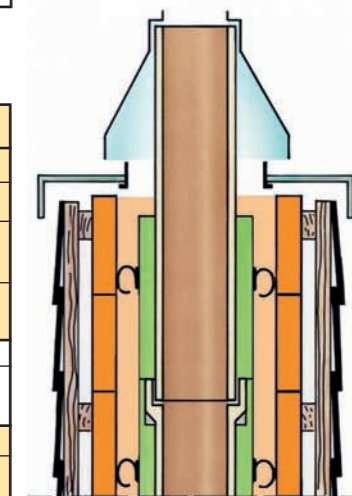

Verkaufs- und Lieferbedingungen:

1. Alle Preise verstehen sich Lkw-verladen:

für Montageschornsteine und Abgasleitungen

- a) ab unserem Werk Schirnding
- b) je Sendung und Entladestelle
(Lager oder befahrbare Baustelle)
zu folgenden Zufuhrentgelten

0 - 400 kg	€ 208,00
401 - 2.500 kg	€ 175,00
2.501 - 5.000 kg	€ 240,00
>5.000kg	€ 368,00

14990 7777F

- c) Schornsteinkopfverkleidungen in Faserzement
€ 105,00 pauschal

(entfällt bei Anlieferung mit Schornsteinanlage)

- d) Pakete bis 32 kg € 20,00 pauschal

Netto, zuzüglich der jeweiligen, gesetzlichen Mehrwertsteuer.

2. Die Entladung wird durch den Empfänger unmittelbar nach Eintreffen des Lkw's veranlasst;

Lieferung mit Kranwagen bedingt einen Aufschlag von € 3,50 /Hub.

Entladen von Fertigfußteilen € 5,00 /Stück.

3. Die Schornsteine sind auf Paletten verpackt und mit Stahlbändern gesichert oder mit Folie geschrumpft.

Die Paletten werden bei Abgabe verrechnet und nach Rückgabe abzüglich Palettengebühr wieder gutgeschrieben. Bruchschaden ist unverzüglich zu melden und vom LKW-Fahrer bestätigen zu lassen.

4. Die Preise sind keine empfohlenen Wiederverkaufspreise, die Notierungen sind Grundlage für die Verrechnung.

5. Rücknahmen nur nach vorheriger Vereinbarung möglich; anteilige Frachtkosten und 25% Lagerumschlagkosten werden in Abzug gebracht. Auftragsgefertigte Produkte werden nicht zurückgenommen.

6. Ansonsten gelten unsere Ihnen bekannten Lieferungs- und Zahlungsbedingungen.

7. Änderungen und Druckfehler vorbehalten - Gewichtsangaben $\pm 10\%$.

8. Alle bisherigen Preislisten werden hiermit ungültig.

für HART-Geschossschornsteine und geschosshohe Abgasanlagen Frachtberechnung je Entladestelle

€ 240,00 pro Anlage bzw. Anfuhr

16990 7777F



MehrWert mit Schornstein

Auf mit uns geschlossene Vertragsverhältnisse finden unsere Lieferungs- und Zahlungsbedingungen Anwendung, die auf unserer Homepage unter www.hart-keramik.de eingesehen werden können. Auf Anforderung überlassen wir Ihnen gerne ein Exemplar unserer Lieferungs- und Zahlungsbedingungen.

Ziegelwerk
Waldsassen AG
HART
KERAMIK

ZENTRALE
Mitterteicher Straße 6
95652 Waldsassen
Telefon 09632 848-0
Telefax 09632 848-48
www.hart-keramik.de
E-Mail: info@hart-keramik.de

Disposition • Versand
Am Bergwerk 12
95706 Schirnding
Telefon 09233 7714-0
Telefax 09233 7714-14
www.hart-keramik.de
info@hart-keramik.de